



# Griglia avvolgibile RollMatic

Costruzione compatta, ideale per vetrine di negozi con scarsa disponibilità di spazio

**HÖRMANN**

## Tecnica convincente

Dettagli perfettamente coordinati



### **Costruzione compatta con manto in due varianti**

Grazie alla costruzione compatta con max. 335 mm di fabbisogno altezza architrave e di profondità, la nuova griglia avvolgibile RollMatic è ideale per negozi con spazio ridotto. Il manto è realizzabile in 2 varianti. Entrambe sono disponibili in molti colori della gamma RAL, mentre il modello HG-L è disponibile anche in laminato lucido. Le serrande avvolgibili possono così integrarsi perfettamente nell'ambiente circostante.



**Esclusiva Hörmann**

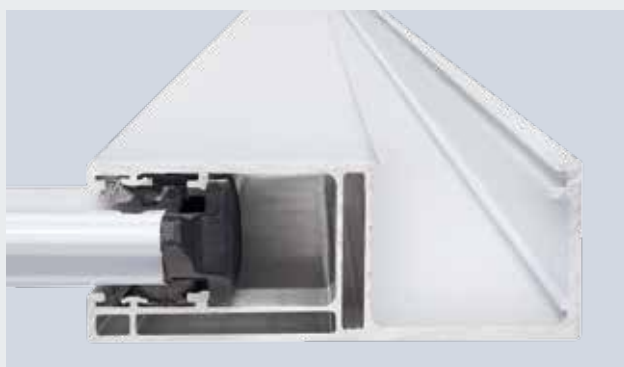

Profilo a pavimento serrabile



Catenaccio scorrevole

## Azionate manualmente o motorizzate

L'azionamento può essere manuale, tramite paranco a catena o tirante a fune, oppure automatico con motorizzazione. Grazie al limitatore di sforzo di serie non è necessario installare una costola di sicurezza né una protezione anticonvolgimento. La motorizzazione salvaspazio è integrata nel rivestimento dell'albero di avvolgimento. La battuta laterale necessaria è così di soli 110 mm o 210 mm sul lato motorizzazione.

## Affidabile e sicura

L'ormai consolidata tecnica con molla a trazione consente di azionare la griglia manualmente con la massima facilità. Nelle versioni motorizzate questa tecnica supporta la motorizzazione all'apertura e alla chiusura della griglia. Doppie funi di sospensione impediscono inoltre la caduta incontrollata del manto.

## Bloccaggio antieffrazione

Le protezioni antiestrazione di serie collocate alle estremità laterali del manto mantengono la griglia saldamente in posizione nella guida. Questo sistema impedisce i tentativi di malintenzionati di estrarre il manto dalla guida, offrendo un'efficace protezione antieffrazione.

## Chiusura di sicurezza

Le griglie avvolgibili azionate manualmente possono essere bloccate in modo sicuro con un profilo a pavimento serrabile a chiave tramite cilindro profilato. L'azionamento può avvenire a scelta dall'interno o dall'esterno. In alternativa è possibile chiudere la griglia dall'interno anche con un catenaccio scorrevole. Nelle versioni motorizzate la motorizzazione impedisce il sollevamento incontrollato del manto. Anche in questo caso, il profilo a pavimento serrabile ed il catenaccio scorrevole incrementano la sicurezza.

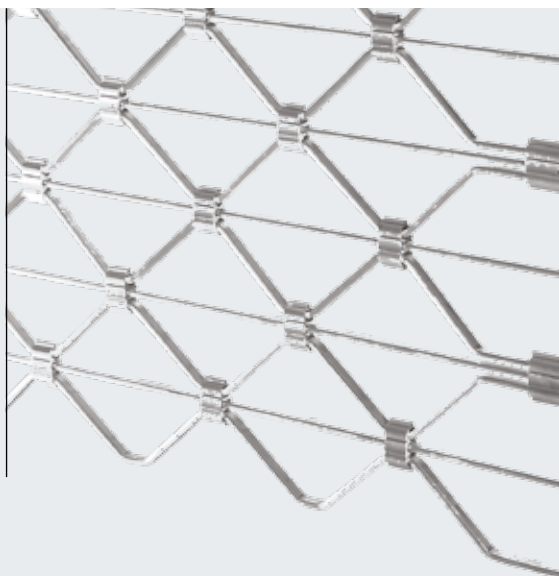

**HG-L: in alluminio, leggera e compatta**

L'elegante esecuzione in alluminio "salvaspazio" è ideale per essere utilizzata nelle gallerie commerciali. Per la superficie è possibile scegliere tra superficie laminata lucida oppure verniciatura a polveri.



**HG 75, in alluminio**

I profilati in alluminio estruso sono disponibili con verniciatura a polveri. I fori rettangolari da 100 x 40 mm possono essere allineati o sfalsati.

Tipo di manto	HG-L	HG 75
<b>Campo d'impiego</b>		
<b>Larghezza fino a</b>	4000 mm	4000 mm
<b>Altezza fino a</b>	3100 mm	3000 mm
<b>Materiale</b>	alluminio	alluminio
<b>Superfici senza preverniciatura</b>	Laminata lucida	
<b>Superfici preverniciate</b>	Preverniciatura RAL a scelta	RAL 9016, RAL 7035, RAL 9006, RAL 5011, RAL 8028, RAL 7016, RAL 9005
<b>Peso del manto</b>	ca. 6,5 kg/m <sup>2</sup>	ca. 6,5 kg/m <sup>2</sup>

# Misure d'ingombro / campi d'impiego

## Griglia avvolgibile RollMatic

### Montaggio oltre luce

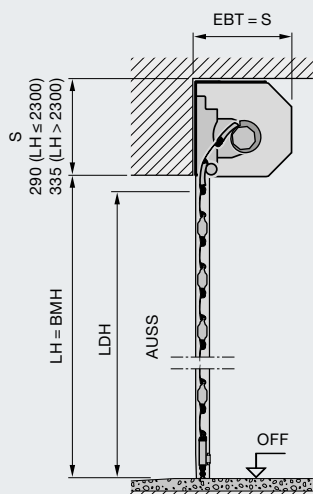
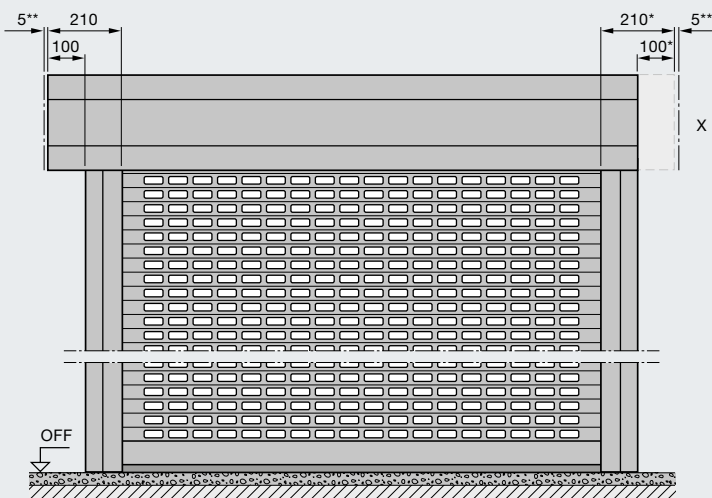

### Legenda misure

BMB	Misura d'ordinazione larghezza
BMH	Misura d'ordinazione altezza
LB	Larghezza foro muratura
LDB	Larghezza passaggio netto = misura d'ordinazione
LH	Altezza foro muratura
LDH	Altezza passaggio netto
EBT	Profondità
S	Altezza architrave necessaria
OFF	Piano pavimento finito
AUSS	Esterno

### Profondità cassonetto EBT

Per altezza griglia fino a 2300 mm	290 mm
A partire da un'altezza griglia di 2301 mm	335 mm

### Altezza architrave necessaria S

Per altezza griglia fino a 2300 mm	290 mm
A partire da un'altezza griglia di 2301 mm	335 mm

### Altezza passaggio netto

Larghezza	LB
Altezza (con motorizzazione)	LH - 60 mm
Altezza (azionata manualmente)	LH - 125 mm
Altezza (con profilo a pavimento serrabile o catenaccio scorrevole)	LH - 125 mm

<b>Misura d'ingombro laterale</b>	110 mm
Lato motorizzazione	210 mm



### X Rivestimento dell'albero di avvolgimento

\* Oltre alla posizione variabile della motorizzazione (standard a sinistra, opzionale a destra) con sporgenza del rivestimento dell'albero di avvolgimento sul lato motorizzazione, è possibile anche una disposizione simmetrica.

\*\* Distanza laterale min. 5 mm

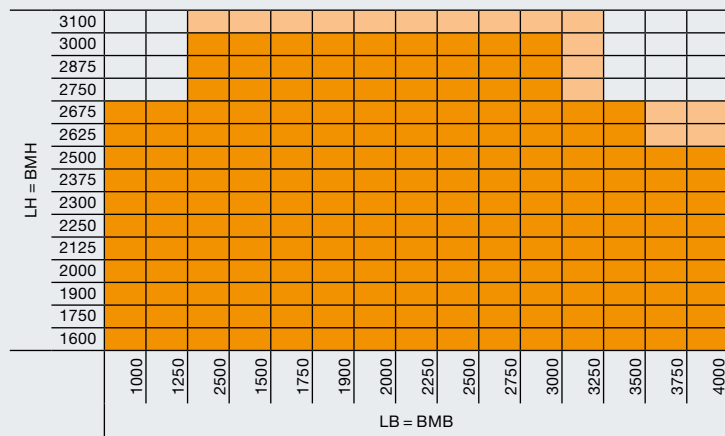
### Campo d'impiego



	Campo d'impiego per HG 75
	Campo d'impiego per HG-L

Dimensioni in mm

# Hörmann: qualità senza compromessi



Hörmann KG Amshausen, Germania



Hörmann KG Antriebstechnik, Germania



Hörmann KG Brandis, Germania



Hörmann KG Brockhagen, Germania



Hörmann KG Dissen, Germania



Hörmann KG Eckelhausen, Germania



Hörmann KG Freisen, Germania



Hörmann KG Ichtshausen, Germania



Hörmann KG Werne, Germania



Hörmann Alkmaar B.V., Paesi Bassi



Hörmann Legnica Sp. z o.o., Polonia



Hörmann Beijing, Cina



Hörmann Tianjin, Cina



Hörmann LLC, Montgomery IL, USA



Hörmann Flexon LLC, Burgettstown PA, USA



Shakti Hörmann Pvt. Ltd., India

Hörmann è l'unico produttore nel mercato internazionale che raccoglie le più importanti componenti per l'edilizia sotto un unico marchio. La produzione avviene in impianti specializzati con una tecnica d'avanguardia. Hörmann è presente in Europa con una capillare rete di vendita e di assistenza e si è recentemente affacciata anche sui mercati di Stati Uniti e Asia. Per questo Hörmann è un partner affidabile nel settore dell'edilizia. Qualità senza compromessi.

**PORTONI PER GARAGE**  
**MOTORIZZAZIONI**  
**PORTONI INDUSTRIALI**  
**PUNTI DI CARICO/SCARICO**  
**PORTE**  
**CASSEPORTA**

## Hörmann Italia Srl

Cap. Soc. 1.300.000 € i.v.

Sede operativa e amministrativa:  
Via G. Di Vittorio, 62 - 38015 LAVIS (TN)  
Telefono: (0461) 244444 r.a.  
Telefax: (0461) 241557  
[www.hoermann.it](http://www.hoermann.it)  
[info@hoermann.it](mailto:info@hoermann.it)

**HÖRMANN**